

Gruppo di regolazione termica motorizzato per impianti di riscaldamento

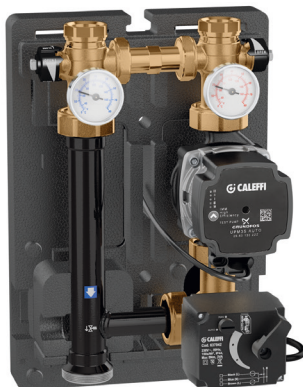

serie 167



Funzione

Il gruppo di regolazione termica motorizzato è configurato per essere abbinato ad un regolatore di temperatura di tipo climatico o modulante per la regolazione della temperatura di mandata negli impianti di riscaldamento.

Completo di valvola miscelatrice a tre vie motorizzata, termometri di mandata e ritorno, valvole di intercettazione circuito secondario e coibentazione a guscio preformata.

Questo gruppo è abbinabile al separatore-collettore di distribuzione serie 559 SEPCOLL con interasse degli attacchi da 125 mm e ai collettori serie 550.

Il termostato di sicurezza (cod. 165004) e la staffa di fissaggio (cod.165001) sono opzionali.



Gamma prodotti

Servomotore con segnale di comando a 3 punti

Cod. 167652HE1 Gruppo di regolazione termica motorizzato. Con pompa UPM3S Auto 25-60. Interasse 125 mm _____ misura DN 25 (1")
 Cod. 167662HE2 Gruppo di regolazione termica motorizzato. Con pompa UPML 25-105. Interasse 125 mm _____ misura DN 25 (1")

Servomotore con segnale di comando 0-10 V

Cod. 167654HE1 Gruppo di regolazione termica motorizzato. Con pompa UPM3S Auto 25-60. Interasse 125 mm _____ misura DN 25 (1")
 Cod. 167664HE2 Gruppo di regolazione termica motorizzato. Con pompa UPML 25-105. Interasse 125 mm _____ misura DN 25 (1")

Caratteristiche tecniche gruppo

Materiali

Gruppo di regolazione con valvola a tre vie motorizzata

Corpo: ottone EN 12165 CW617N
 Asta di comando e rotore: ottone EN 12164 CW614N
 Tenute: EPDM, FKM

Tubazioni di collegamento

Materiale: acciaio Fe 360

Ritegno

Corpo: ottone EN 12164 CW614N
 Otturatore: PPAG40

Valvole di intercettazione

Corpo: ottone EN 12165 CW617N

Caratteristiche tecniche servocomando con segnale di comando a 3 punti

Motore sincrono.
 Segnale di comando: 3 punti
 Alimentazione: 230 V (ac)
 Assorbimento: 3 VA
 Grado di protezione: IP 44
 Tempo di manovra: 150 s (rotazione 90°)
 Lunghezza cavo di alimentazione: 1,5 m
 Coppia massima: 5 N·m
 Temperatura ambiente max: 55 °C
 Umidità relativa ambiente max: 80 %

Caratteristiche tecniche servocomando con segnale di comando 0-10 V

Motore sincrono.
 Segnale di comando: 0(2)-10 V, 0(4)-20 mA, 0-5 V, 5-10 V
 Segnale di feedback: 0-10 V
 Alimentazione: 24 V (AC)(DC)
 Assorbimento: 2 W
 Grado di protezione: IP 44
 Tempo di manovra: 75 s (rotazione 90°)
 Lunghezza cavo di alimentazione: 1,5 m
 Coppia massima: 5 N·m
 Temperatura ambiente max: 55 °C
 Umidità relativa ambiente max: 80 %

Prestazioni

Fluidi d'impiego: acqua, soluzioni glicolate
 Massima percentuale di glicole: 30 %
 Pressione massima d'esercizio: 1000 kPa (10 bar)
 Pressione minima d'esercizio: 80 kPa (0,8 bar)
 Campo di temperatura ingresso primario: 5-100 °C

Attacchi: - lato impianto: 1" F (ISO 228-1)
 - lato caldaia: 1 1/2" M (ISO 228-1)
 - interasse attacchi: 125 mm

Coibentazione

Materiale: EPP
 Spessore medio: 30 mm
 Densità: 45 kg/m³
 Campo di temperatura di esercizio: -5-120 °C
 Conducibilità termica: 0,037 W/(m·K) a 10 °C
 Reazione al fuoco (UL94): classe HBF

Pompa

Pompa ad alta efficienza: modelli: UPM3S Auto 25-60
 UPML 25-105
 Corpo: ghisa GG 15/20
 Alimentazione elettrica: 230 V - 50/60 Hz
 Umidità ambiente max: 95 %
 Temperatura ambiente max: UPM3S Auto 25-60: 70 °C
 UPML 25-105: 55 °C
 Grado di protezione: UPM3S Auto 25-60: IP 44
 UPML 25-105: IPX2D
 Interasse pompa: 130 mm
 Attacchi pompa: 1 1/2" (ISO 228-1) con calotta

Termometri

Doppia scala: 0-80 °C (32-176 °F)

Kit termostato di sicurezza cod. 165004 (opzionale)

Temperatura di taratura: 55 ± 3 °C
 Grado di protezione: IP 65
 Portata contatti: 10 A / 240 V

Staffa di fissaggio cod. 165001 (opzionale)

Materiale: acciaio inox

Prevalenza disponibile agli attacchi del gruppo di regolazione

Prove effettuate con controllo a velocità costante.

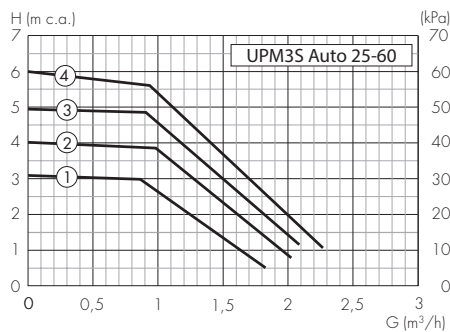

Prove effettuate con controllo a pressione costante.

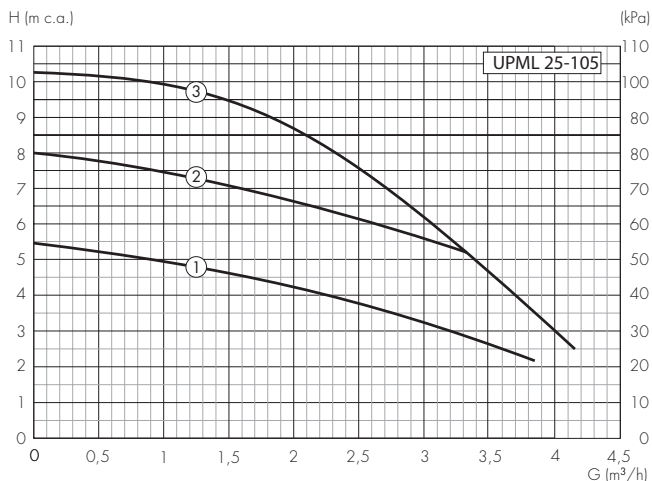

Nota:

Le pompe possono lavorare secondo un controllo a velocità costante (solo UPM3), pressione costante e pressione proporzionale che adatta le prestazioni alle esigenze del sistema. Per ulteriori dettagli, si veda il foglio istruzioni di installazione della pompa fornita in confezione.

Dimensioni

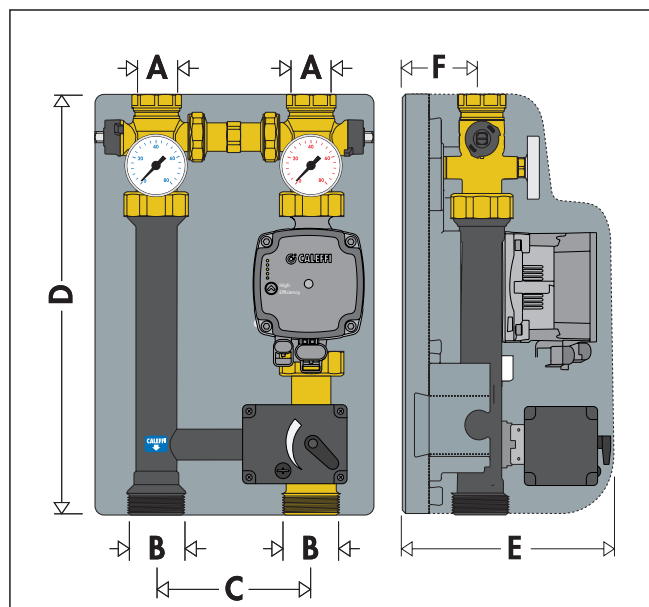

Codice	A	B	C	D	E	F	G	H	Massa (kg)
167652 HE1/167654 HE1	1"	1 1/2"	125	360	250	62,5	255	80	7,1
167662 HE2/167664 HE2	1"	1 1/2"	125	360	250	62,5	255	80	9,0

Componenti caratteristici

1. Valvola miscelatrice con servocomando a tre punti
2. Pompa ad alta efficienza UPM3S Auto 25-60 o UPML 25-105
3. Termometro di mandata
4. Termometro di ritorno
5. Valvole di intercettazione circuito secondario
6. Tubo di collegamento (con ritegno)
7. Chiave di manovra valvole di intercettazione circuito secondario
8. Coibentazione
9. Tronchetto cieco (chiuso)

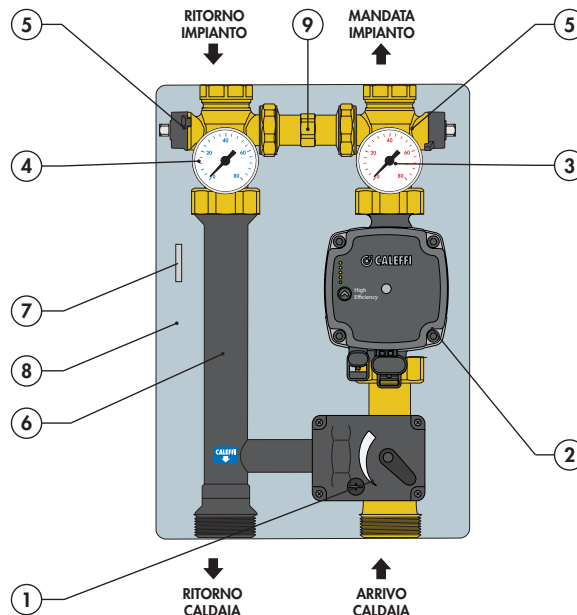

Schema idraulico

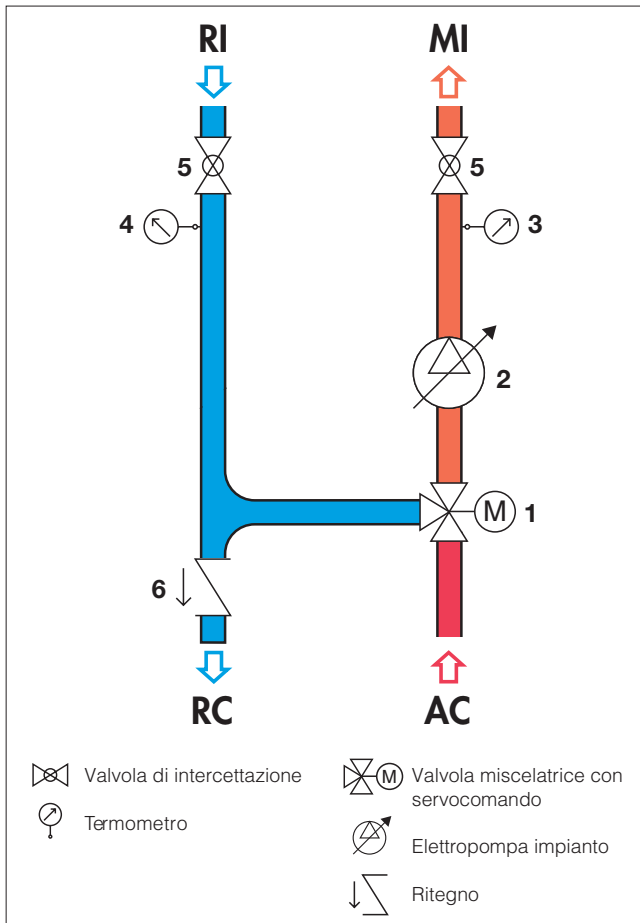

Reversibilità destra-sinistra

Il gruppo viene assemblato in fabbrica nella versione con mandata lato destro con flusso verso l'alto (equivalente alla mandata lato sinistro in caso di flusso verso il basso). In caso occorresse, è possibile scambiare la posizione del senso del flusso. Per questo motivo le calotte del gruppo non vengono serrate in fabbrica, facilitando l'eventuale operazione.

Si raccomanda di controllare sempre il corretto serraggio delle calotte, durante la fase di installazione.

Per effettuare lo scambio, occorre eseguire le seguenti operazioni:

1. Rimuovere la coibentazione. I gusci anteriore e posteriore si rimuovono facilmente poiché sono leggermente incastrati fra di loro.

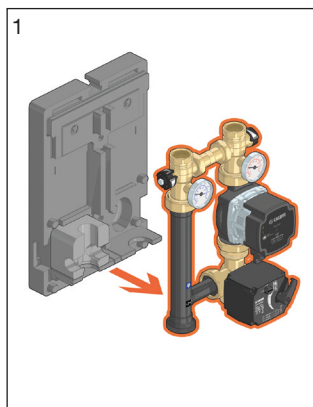

2. Svitare completamente le calotte mobili (tramite idonee chiavi) poste sotto le valvole di intercettazione di mandata e ritorno. Svitare anche le calotte mobili presenti sulla valvola miscelatrice, rimuovere la valvola e la pompa.

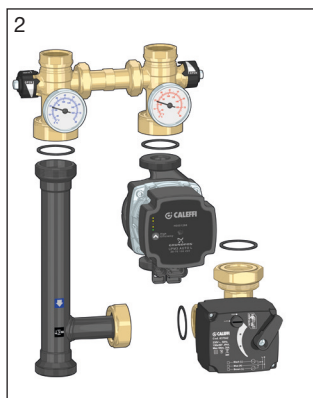

3. Rimuovere il motore dalla valvola.

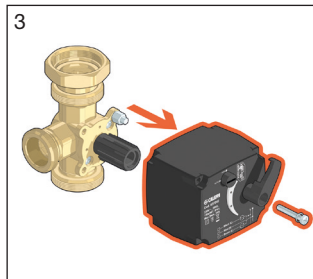

4. Estrarre il bocchettone con l'apposita chiave multiuso cod. 387127.

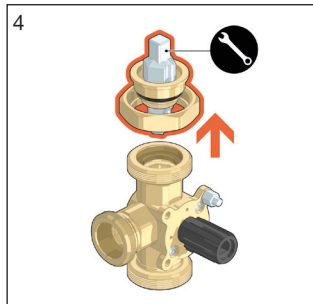

5. Ruotare la valvola di 180°. Inserire il bocchettone nell'attacco superiore, serrandolo con l'apposita chiave. Avvitare fino a battuta meccanica.



6. Ruotare manualmente l'indicatore di posizione.

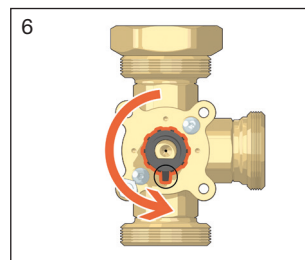

7. Posizionare il tubo di collegamento a destra, ruotandolo di 180° rispetto al suo asse.

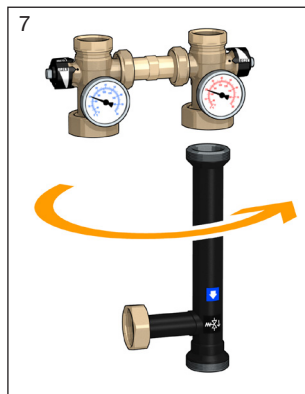

Nelle versioni HE2 con pompa UPML 25-105 ruotare la parte elettronica della pompa, svitando le quattro viti indicate dalle frecce e ruotando il corpo di 90° in senso antiorario. Senza eseguire questa operazione, non è possibile reinserire il gruppo nella coibentazione. Nelle versioni HE1 con pompa UPM3 Auto L sui circolatori non deve essere eseguita alcuna modifica.

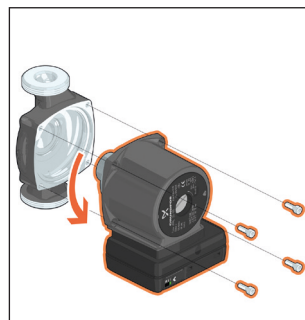

8. Assemblare il gruppo come in figura, serrando completamente le calotte mobili, facendo attenzione a posizionare correttamente le guarnizioni presenti.

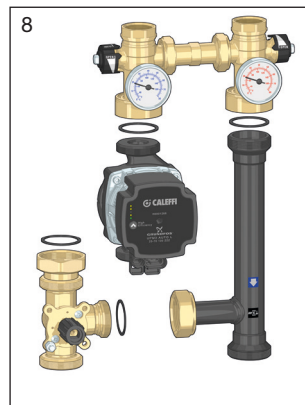

9. Invertire i termometri di mandata e ritorno.

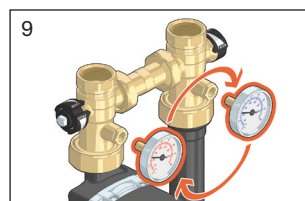

10. Assemblare il motore riposizionando l'indicatore di posizione sul servomotore (fig. 10a). Ruotare la leva di comando (fig. 10b)

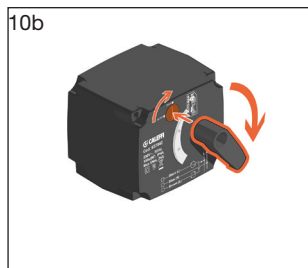

11. Posizionare il servomotore sulla valvola e fissarlo serrando l'apposita vite, assicurandosi che il fermo motore vada a battuta. Far riferimento alle immagini sottostanti per il corretto montaggio in funzione della versione scelta.

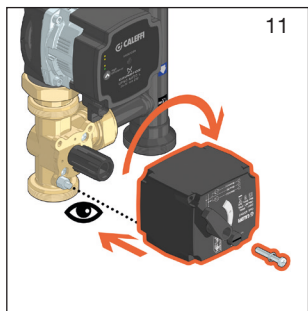

Versione HE1
Pompa UPM3S Auto 25-60

Versione HE2
Pompa UPML 25-105

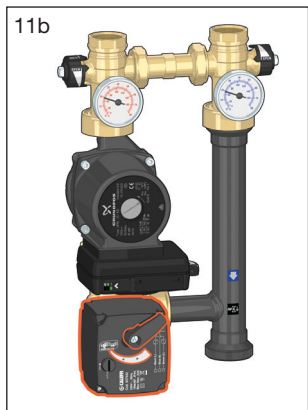
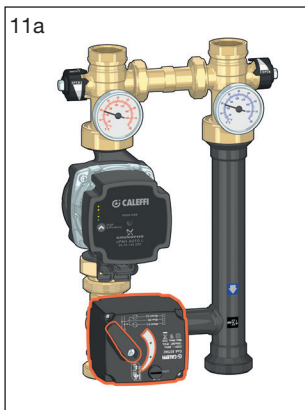

12. Spostare il distanziale quadrato ad inserto sulla destra.

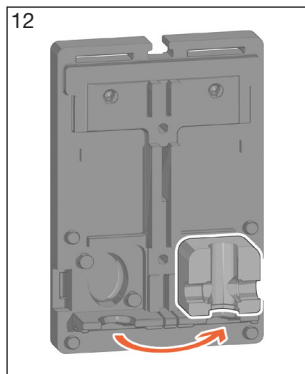

Nota: È possibile utilizzare l'incavo centrale della coibentazione per alloggiare i cavi elettrici di collegamento del circolatore e del termostato di sicurezza.

13. Assemblare coibentazione.

1a

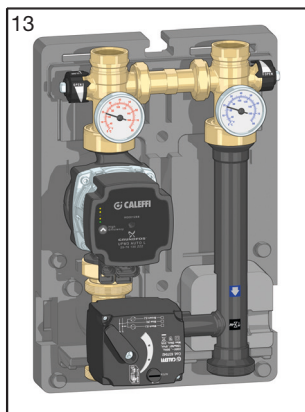

Verificare le tenute idrauliche di tutte le connessioni prima di mettere in funzione il gruppo.

Schemi elettrici

Servocomando 3 punti

Cod. 167652 HE1, Cod. 167662 HE2.

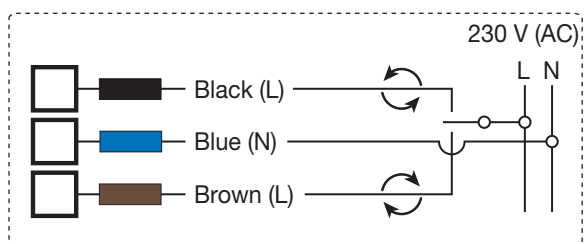

Servocomando 0-10 V

Cod. 167654 HE1, Cod. 167664 HE2.

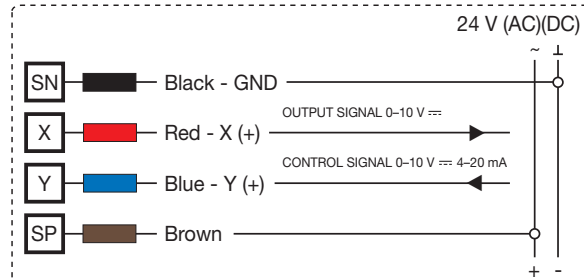

Installazione

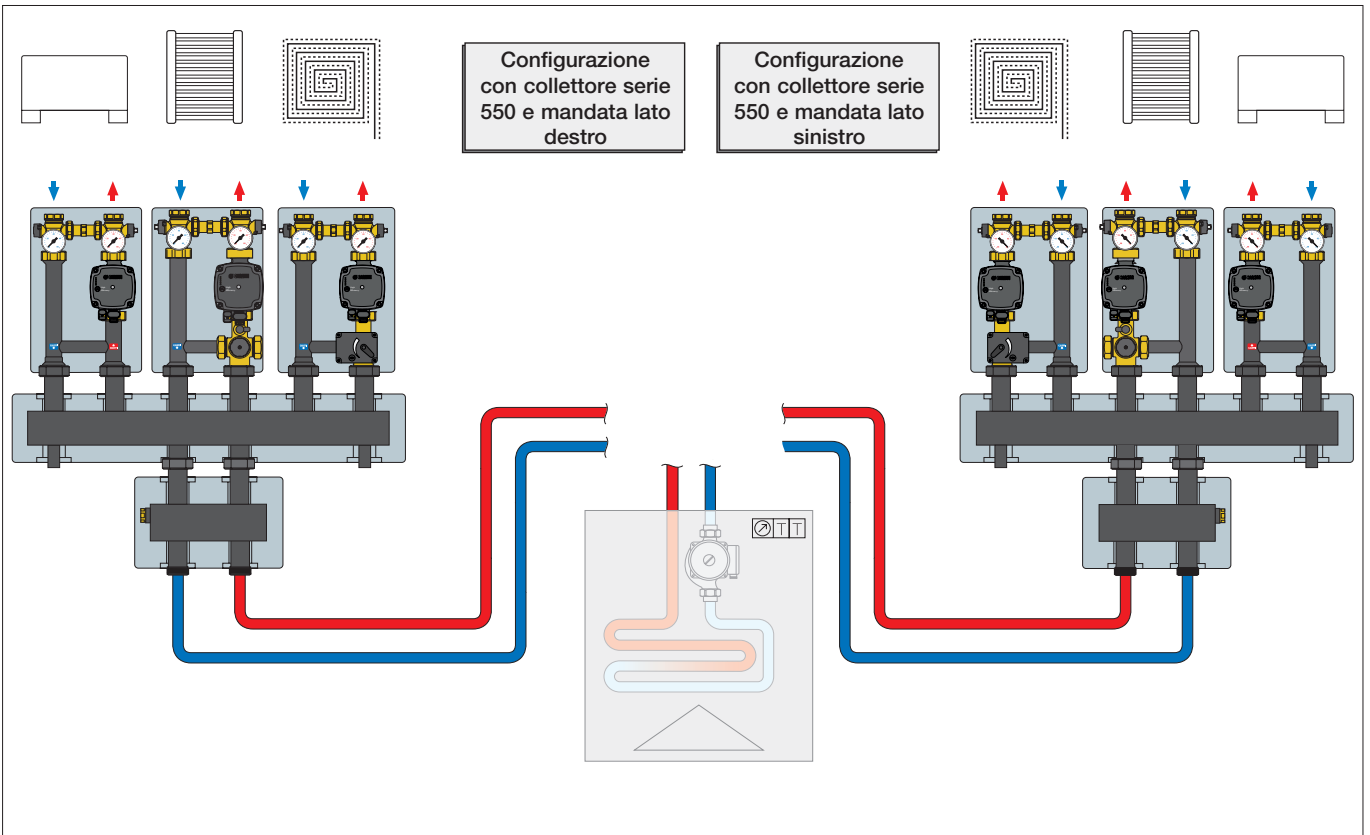
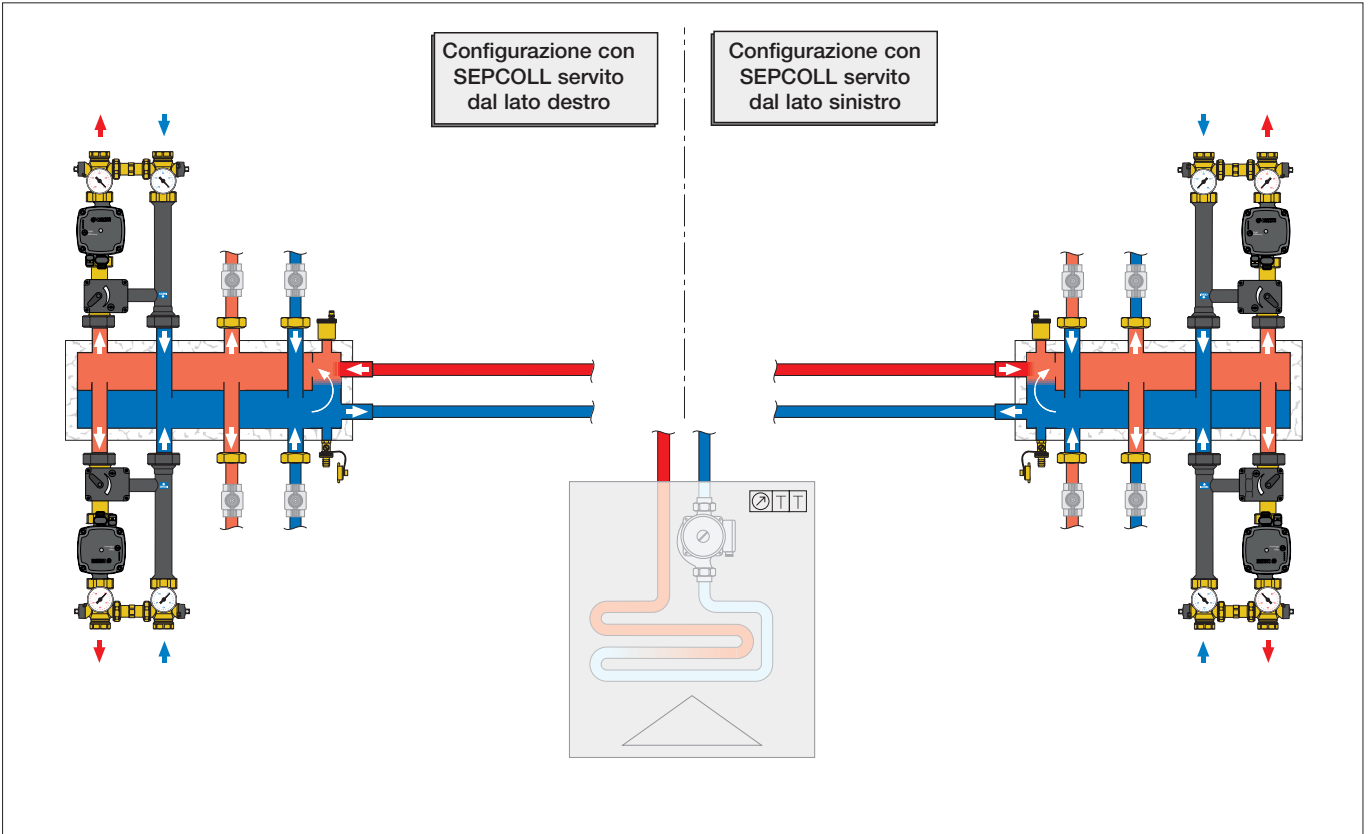

Accessori



165006

Coppia di codoli eccentrici.
Interasse: 105-145 mm.
Attacchi: 1 1/2" F con calotta mobile x 1" F.



165002

Bocchettone femmina con calotta mobile
completo di guarnizione.
Attacchi: 1 1/2" F con calotta mobile x 1" F.

Esempio d'installazione

Il bocchettone con calotta mobile consente l'installazione del gruppo serie 167 su una qualsiasi tubazione 1" M.

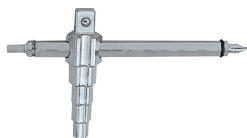
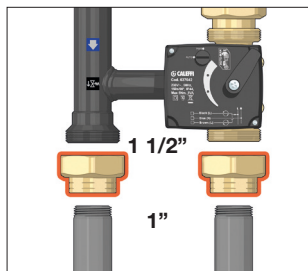

3871

Chiave multiuso.
Utilizzabile per bocchettoni da 3/8" a 1".

Codice

387127

Staffa di fissaggio



165001

Staffa di fissaggio.
In acciaio inox.

Installazione della staffa

La staffa di fissaggio per il posizionamento a muro deve essere fissata tramite tasselli, sfruttando gli appositi fori presenti sulla base.

Il gruppo va applicato alla staffa, utilizzando le apposite sedi presenti sotto la parte esagonale delle valvole di intercettazione.

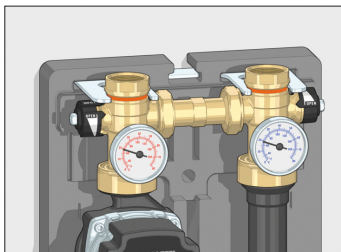
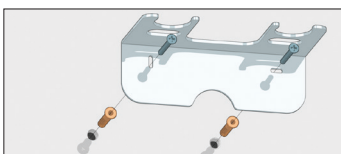

Kit termostato di sicurezza



165004

Kit termostato di sicurezza per riscaldamento.
Temperatura di taratura 55 °C ±3
Grado di protezione: IP 65.
Filetto M4.



165003

Prolunga portasensori.
Attacchi 1" M x 1" F.
Attacchi laterali:
M4 F x M4 F x 1/8" F x 1/4" F.

Il kit termostato di sicurezza viene utilizzato per il controllo della massima temperatura di mandata all'impianto. In caso di sovra-temperatura comanda al regolatore di bloccare la pompa, prevenendo danni all'impianto. Per facilitare il posizionamento del bulbo è a disposizione la prolunga porta sensori **cod. 165003** da installare sulla mandata del gruppo di regolazione.



Collegamento elettrico

Per il collegamento elettrico del termostato di sicurezza fare riferimento alla documentazione relativa al regolatore a tre punti.

Regolatori compatibili con servocomandi a 3 punti e 0-10 V



161

Regolatore digitale con sinottico funzionale per riscaldamento e raffrescamento completo di sonda di mandata ad immersione e sonda di ritorno Pt1000 Ø 6 mm (pozzetto da scegliere in funzione della tubazione, vedere accessori).
Sonda climatica opzionale.
Campo di temperatura di regolazione: 5-95 °C.
Alimentazione: 230 V - 50/60 Hz.
Segnale di comando: 3 punti, 0-10 V.
Grado di protezione: IP 20 / EN 60529.
Lunghezza cavo sonde: 1,5 m.



Codice

161010



1520

Regolatore climatico completo di sonde di mandata digitale e sonda esterna.

Compatibile con servocomando a 3 punti.

Campo di regolazione: 20-90 °C.
Alimentazione: 230 V - 50 Hz.
Grado di protezione: IP 40.



Codice

152001 a 1 canale

152002 a 2 canali

152003 a 3 canali

Abbinamento con centralina serie 161

Sostituire entrambi i termometri con gli appositi pozzetti per serie 161 forniti in confezione del gruppo 167.

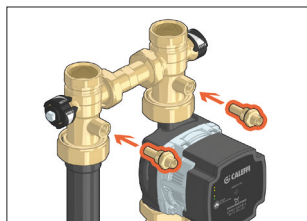
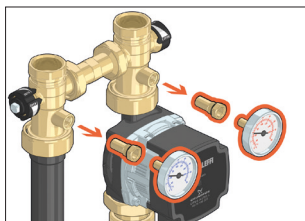

Abbinamento con centralina serie 1520

Sostituire il termometro di mandata con l'apposito pozzetto per serie 1520 fornito in confezione del gruppo 167.

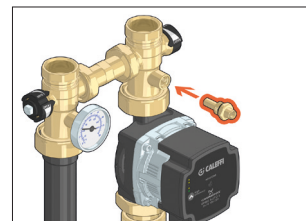
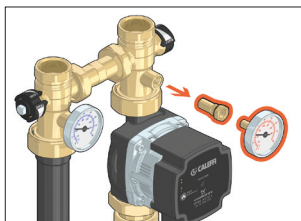

Schemi applicativi

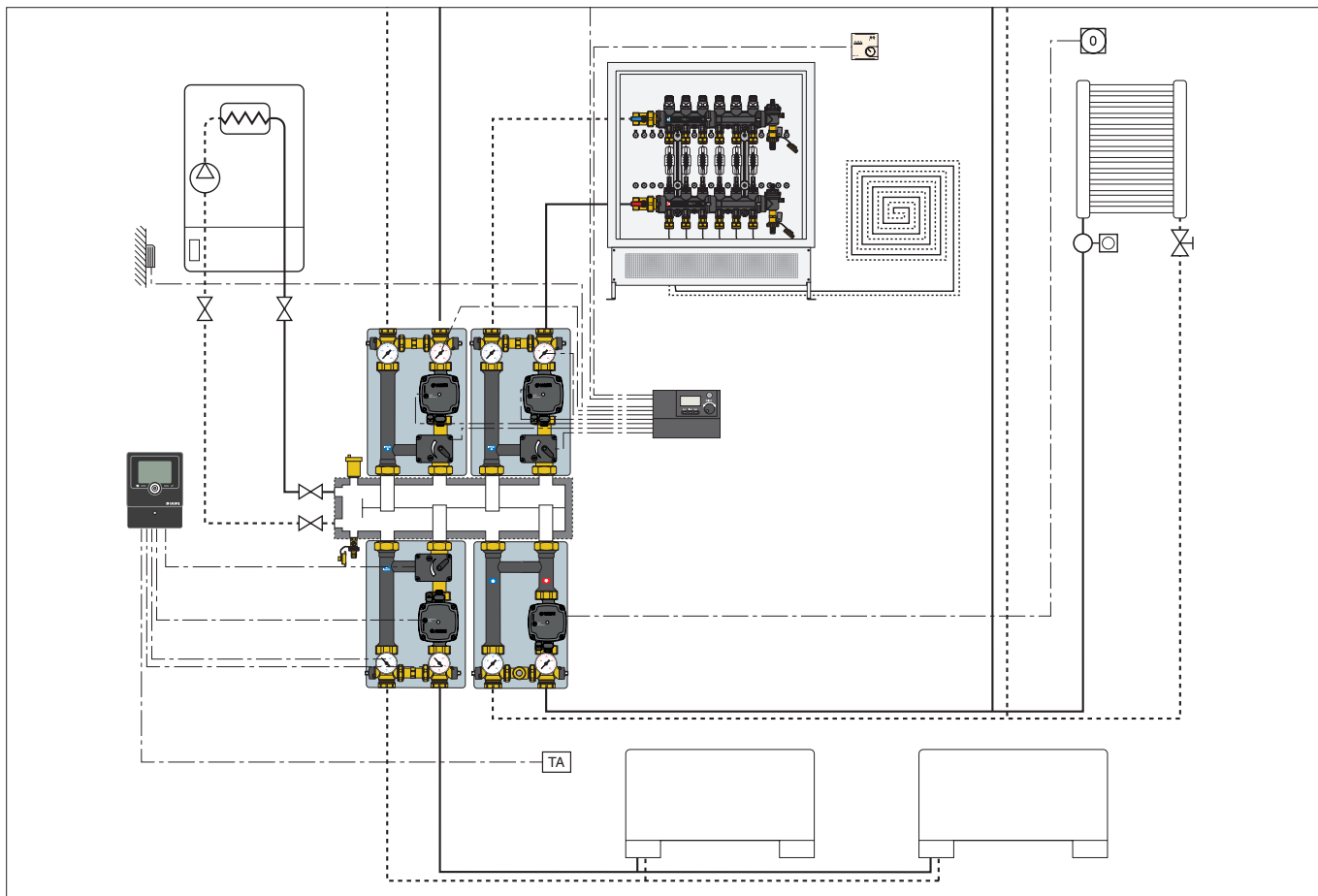

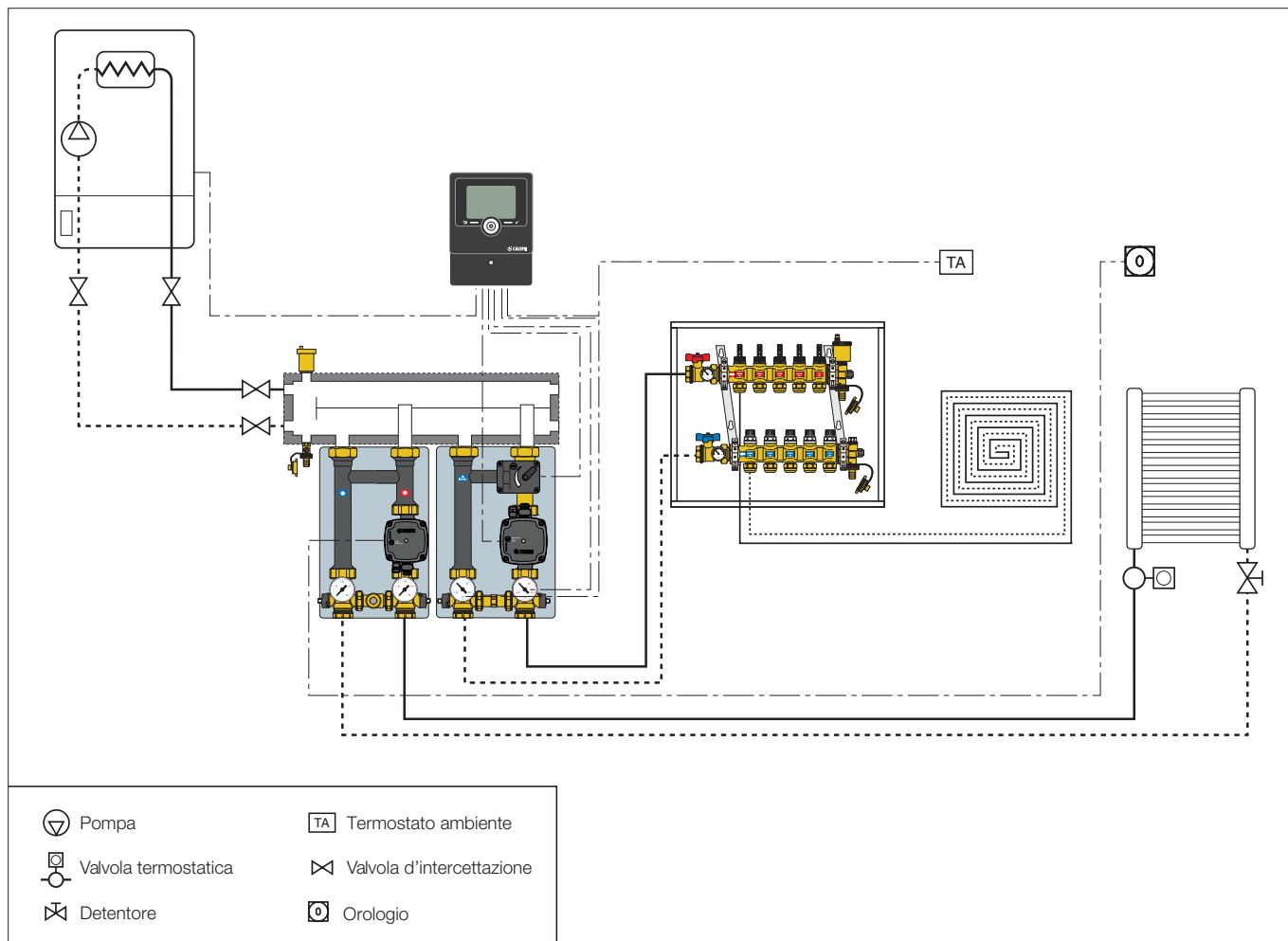

TESTO DI CAPITOLATO

Serie 167

Gruppo di regolazione termica motorizzato per impianti di riscaldamento. Regolazione con valvola a tre vie a settore. Reversibile dx-sx. Attacchi al circuito primario 1 1/2" M (ISO 228-1). Attacchi al circuito secondario 1" F (ISO 228-1). Interasse attacchi al circuito primario e secondario 125 mm. Temperatura massima d'esercizio 100 °C. Pressione massima d'esercizio 1000 kPa (10 bar). Completo di: valvola di regolazione a tre vie a settore, corpo e otturatore in ottone. Servocomando con segnale di comando a tre punti (codd. 167652 HE1 - 167662 HE2), alimentazione 230 V, grado di protezione IP 44, tempo di manovra (rot. 90°) 150 s. Servocomando con segnale di comando 0-10 V (codd. 167654 HE1 - 167664 HE2), alimentazione 24 V, grado di protezione IP 44, tempo di manovra (rot. 90°) 75 s.. Pompa ad alta efficienza UPM3S Auto 25-60 (UPML 25-105), grado di protezione IP 44 (UPML 25-95, IPX2D); Termometri doppia scala 0-80 °C (32-176 °F); valvole di intercettazione circuito secondario. Con coibentazione a guscio preformata in EPP.

Cod. 165004

Kit termostato di sicurezza, temperatura di taratura 55±3 °C, grado di protezione IP 65. Filetto M4.

Cod. 165001

Staffa di fissaggio in acciaio inox.

Cod. 165002

Bocchettone femmina con calotta mobile completo di guarnizione. Attacchi 1 1/2" F con calotta x 1" F (ISO 228-1).

Cod. 165003

Prolunga porta sensori. Attacchi 1" M x 1" F (ISO 228-1) con calotta mobile.

Ci riserviamo il diritto di apportare miglioramenti e modifiche ai prodotti descritti ed ai relativi dati tecnici in qualsiasi momento e senza preavviso. Sul sito www.caleffi.com è sempre presente il documento al più recente livello di aggiornamento e fa fede in caso di verifiche tecniche.